



PORTES SPÉCIALES POUR HÔPITAUX
DES SOLUTIONS CIBLÉES



SOMMAIRE

Introduction : GEZE - L'innovation, une tradition	4
Portes spéciales pour hôpitaux	6
Portes coulissantes étanches à l'air	8
Portes coulissantes hermétiques	10
Portes battantes hermétiques ou étanches à l'air	11
Habillage des baies	12
Matériaux de finition	13
Dispositifs de commande et de sécurité	14
Oculus	15
Références	16

GEZE : L'innovation, une tradition

Une qualité *Made in Germany*

GEZE GmbH fait partie des plus grands fabricants au monde de matériaux de construction en matière de techniques de portes, de fenêtres et de sécurité. En tant que pionnier en termes d'innovation et de design, l'entreprise créée en 1863 à Stuttgart développe, fabrique et commercialise des technologies de pointe qui ont une influence considérable sur les techniques de construction des bâtiments. Les développements réalisés au sein de notre propre centre de recherches sont en constante évolution.

GEZE s'engage pour une qualité de produits *Made in Germany* à l'échelle mondiale. Les produits GEZE sont installés dans de nombreux endroits dans le respect des normes et certifications européennes. Le label de qualité va bien au-delà. Chez GEZE, la qualité est fondamentale et se confirme dans toutes nos innovations et nos valeurs orientées vers l'avenir, non seulement du point de vue technique, mais aussi en matière de fonctionnalités intelligentes, de durabilité et de design. Les produits et solutions GEZE sont soumis à des contrôles réguliers en interne comme en externe, réalisés dans des instituts nationaux et internationaux. Ces derniers délivrent des certifications attestant de la grande qualité des produits GEZE, aussi bien en Allemagne que dans le monde entier.

De l'entreprise locale, à un groupe mondial

Depuis 1959, le siège de l'entreprise GEZE est situé à Leonberg près de Stuttgart. Dans son centre de recherches et ses installations ultramodernes, 900 collaborateurs et collaboratrices hautement qualifiés apportent et partagent leurs connaissances et compétences. Ils utilisent l'ensemble de leur savoir-faire afin de développer des produits innovants et novateurs. Leonberg restera le site majeur de développement et de production. Afin de pouvoir répondre à la demande mondiale et livrer rapidement ses clients, GEZE possède également des sites de production en Chine et en Serbie. Avec 31 filiales et un réseau étendu, GEZE est représentée dans le monde entier.

Sites GEZE

Afrique du Sud, Allemagne, Autriche, Asie-Pacifique, Benelux, Brésil, Chine, Croatie, France, Hongrie, Inde, Italie, Moyen-Orient, Péninsule ibérique, Pologne, République tchèque, Roumanie, Royaume-Uni, Russie, Scandinavie, Serbie, Slovaquie, Suisse, Turquie et Ukraine.





Accessibilité, sécurité, confort et design

Que ce soit pour des hébergements destinés aux personnes handicapées ou à mobilité réduite, pour des centres hospitaliers ou des aéroports, l'accessibilité des ERP est indispensable et relève d'une obligation légale. Il en est de même pour la protection et la sécurité des personnes dans les bâtiments très fréquentés. GEZE propose des solutions alliant sécurité et confort à toutes personnes qui peuvent se combiner les unes aux autres librement et en fonction de l'application souhaitée.

En plus de la sécurité et du confort, le design des produits est également essentiel pour les architectes et les agences. C'est pourquoi, GEZE met toutes les exigences en matière de design au cœur de tous ses développements de solutions techniques.



Durabilité

En tant qu'entreprise familiale, GEZE mise sur le long terme en développant des produits durables au lieu de maximiser ses profits à court terme. Afin de garantir notre capacité d'innovation, nous misons particulièrement sur la préservation et la création de nouveaux emplois dans le monde entier, ainsi que la formation continue des employés.

L'amélioration permanente de nos équipements de production, le traitement de nos déchets professionnels ainsi que la gestion responsable des ressources naturelles sont une priorité absolue. Certifiée ISO 9001 et ISO 14001, GEZE travaille ainsi dans le respect des normes en matière de management de la qualité et de l'environnement.



GEZE Services

Notre principal objectif : un service fiable, compétent et efficace. GEZE Service propose des prestations complètes aussi bien pour ses produits que pour des produits tiers. La satisfaction des utilisateurs à long terme et le fonctionnement sécurisé de nos systèmes pour portes automatiques sont garantis par notre équipe de techniciens qualifiés.

Avec GEZE Building Management, notre système de gestion des projets, nous accompagnons les professionnels du bâtiment dans leurs projets. De la recherche des idées aux conseils ciblés qui tiennent compte de toutes les exigences spécifiques, en passant par la planification et la phase de mise en œuvre, jusqu'à la finalisation, GEZE assure un suivi de A à Z de vos projets. Les informations sur les produits sont échangées et coordonnées entre les différents intervenants. Cela permet à nos clients d'économiser non seulement du temps, mais aussi de l'argent. Les services sont complétés par des séminaires ou des visites de notre showroom toute l'année.



Normes

Les produits GEZE tels que les ferrures, les systèmes pour portes automatiques ou encore les systèmes d'extraction de fumée et de chaleur RWA améliorent, d'une part, le confort dans un bâtiment, et d'autre part la sécurité des personnes. Tous ces systèmes sont réglementés par des normes strictes relatives à la construction, à l'entretien et à la maintenance.

Afin de garantir le plus haut niveau de qualification et ainsi assurer un service optimal, toutes les filiales possèdent un centre de formation agréé et forment chaque année plus de 3000 techniciens. Les formations dispensées par GEZE comportent des sujets allant entre autres des certifications générales du monde de la construction, en passant la norme EN 16005 relative à la sécurité d'utilisation des portes automatiques pour l'accès des personnes, les systèmes de verrouillage pour issues de secours, jusqu'à la sécurité au travail.

Portes spéciales pour hôpitaux

Sécurité et contrôle

Les portes spéciales GEZE Hermeticdrive optimisent l'espace, sont modernes, et idéales pour une utilisation dans les hôpitaux et les lieux de travail où la contamination bactérienne peut représenter un risque. En verre, elles laissent pénétrer la lumière naturelle et répondent à des critères visuels spécifiques. Les portes spéciales GEZE offrent de multiples applications et permettent de satisfaire aux nombreuses exigences du monde hospitalier.

Les portes spéciales GEZE Hermeticdrive s'intègrent facilement avec des systèmes pré-usinés et s'utilisent parfaitement avec des murs standard. Elles peuvent fonctionner automatiquement ou manuellement. Le mouvement coulissant manuel s'effectue à l'aide d'une poignée en aluminium ou en inox.

Les portes spéciales GEZE Hermeticdrive sont disponibles en version étanches à l'air, hermétiques et/ou anti-rayons X 1 ou 2 mm.

Domaines d'application

- Blocs opératoires dans les hôpitaux et les cliniques
- Salles de recherche et laboratoires
- Laboratoires des industries pharmaceutiques ou alimentaires

Avantages

- Étanchéité à l'air
- Débit de fuite contrôlé
- Pas d'entrée de particules étrangères
- Économies d'énergie

Porte automatique battante GEZE Hermeticdrive





Portes coulissantes étanches à l'air

Les portes coulissantes étanches à l'air GEZE ont un coulissement horizontal. Le joint et les éléments d'étanchéité sur les côtés verticaux du vantail sont appliqués sur le cadre de porte. Elles sont utilisées principalement dans les hôpitaux, les cliniques les installations fabriquant des semi-conducteurs et les salles de production dans les industries alimentaires, chimiques et pharmaceutiques.

Portes automatiques ou manuelles coulissantes étanches à l'air sur 3 côtés

	1 vantail	2 vantaux
Hauteur de passage standard	2 100 mm	2 100 mm
Largeur de passage standard	800 - 1 600 mm par pas de 100 mm	1 400 - 2 200 mm par pas de 100 mm

Portes automatiques coulissantes étanches à l'air en verre



Dimensions selon configuration

Porte coulissante manuelle à 1 vantail étanche à l'air

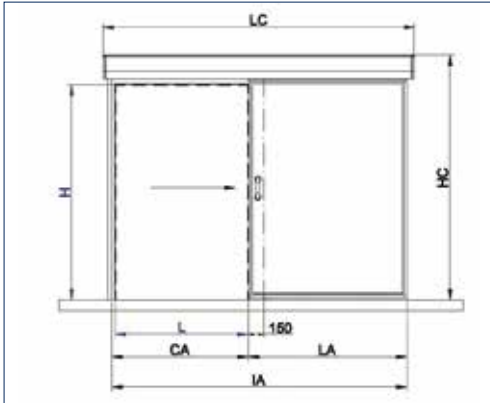

L = Largeur - ouverture utile nette
 H = Hauteur - ouverture utile nette
 CA = Course d'ouverture = L + 50
 LA = Largeur du vantail = L + 250
 IA = Place occupée par le vantail = (L x 2) + 300
 LC = Largeur du carter = (L x 2) + 450
 HC = Hauteur du carter = H + 290

Réservation dans le mur ou la cloison, pour un habillage de baie simple :

Largeur de réservation = L + 180 mm
 Hauteur de réservation = H + 15 mm

Réservation dans le mur ou la cloison, pour un habillage de baie complet :

Largeur de réservation = L + 260 mm
 Hauteur de réservation = H + 55 mm

Porte coulissante automatique à 1 vantail étanche à l'air

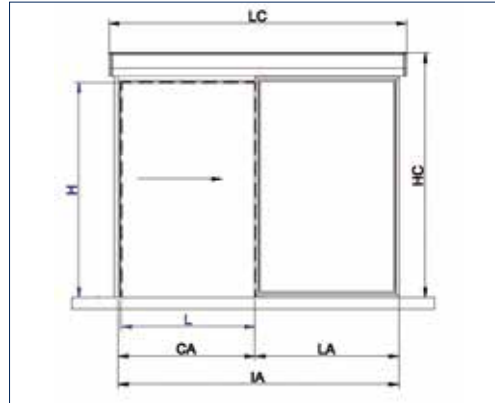

L = Largeur - ouverture utile nette
 H = Hauteur - ouverture utile nette
 CA = Course d'ouverture = L + 50
 LA = Largeur du vantail = L + 100
 IA = Place occupée par le vantail = (L x 2) + 150
 LC = Largeur du carter = (L x 2) + 300
 HC = Hauteur du carter = H + 290

Réservation dans le mur ou la cloison, pour un habillage de baie simple :

Largeur de réservation = L + 30 mm
 Hauteur de réservation = H + 15 mm

Réservation dans le mur ou la cloison, pour un habillage de baie complet :

Largeur de réservation = L + 110 mm
 Hauteur de réservation = H + 55 mm

Porte coulissante manuelle à 2 vantaux étanche à l'air

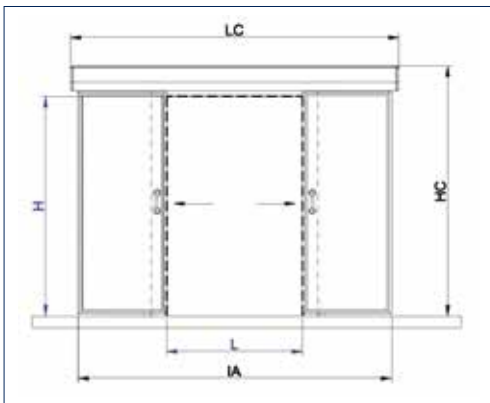

L = Largeur - ouverture utile nette
 H = Hauteur - ouverture utile nette
 IA = Place occupée par le vantail = (L x 2) + 400
 LC = Largeur du carter = (L x 2) + 550
 HC = Hauteur du carter = H + 290

Réservation dans le mur ou la cloison, pour un habillage de baie simple :

Largeur de réservation = L + 330 mm
 Hauteur de réservation = H + 15 mm

Réservation dans le mur ou la cloison, pour un habillage de baie complet :

Largeur de réservation = L + 410 mm
 Hauteur de réservation = H + 55 mm

Porte coulissante automatique à 2 vantaux étanche à l'air

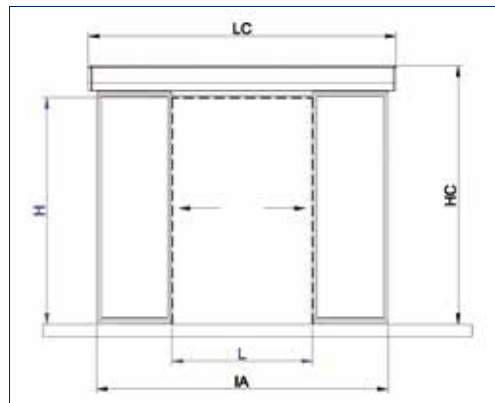

L = Largeur - ouverture utile nette
 H = Hauteur - ouverture utile nette
 IA = Place occupée par le vantail = (L x 2) + 100
 LC = Largeur du carter = (L x 2) + 250
 HC = Hauteur du carter = H + 290

Réservation dans le mur ou la cloison, pour un habillage de baie simple :

Largeur de réservation = L + 30 mm
 Hauteur de réservation = H + 15 mm

Réservation dans le mur ou la cloison, pour un habillage de baie complet :

Largeur de réservation = L + 110 mm
 Hauteur de réservation = H + 55 mm

Portes coulissantes hermétiques

Dans les chambres stériles des cliniques, les portes coulissantes fermées hermétiquement offrent un niveau d'hygiène élevé. Elles ont été conçues pour automatiser les entrées des laboratoires, des salles blanches, des blocs opératoires ou encore des services de radiologie. Ces portes coulissantes sont équipées d'un joint hermétique dans la partie finale de leur fermeture sur le profilé périphérique. Cela est rendu possible par le mouvement combiné du coulisement, de la traverse verticale et de la traverse en profondeur, s'approchant du châssis et du sol avec une course allant jusqu'à 20 mm et une inclinaison de 45°. La traverse verticale et celle en profondeur sont obtenues grâce à la fabrication spéciale du support de guidage et au coulisement des roulettes sans commandes supplémentaires. Le joint hermétique, à la fois sur le profilé périphérique de l'ouverture de la porte et le sol, est obtenu par la compression de joints d'étanchéité spéciaux installés sur le périmètre du vantail de la porte. Dans la partie basse du vantail de la porte, le profilé glisse sur les deux points de guidage (3^{ème} et 4^{ème} points) qui aident à améliorer la fermeture hermétique.

Portes automatiques ou manuelles coulissantes hermétiques sur 4 côtés

	1 vantail
Hauteur de passage standard	2 100 mm
Largeur de passage standard	800 - 1 600 mm par pas de 100 mm

Dimensions

L = Largeur - ouverture utile nette
 H = Hauteur - ouverture utile nette
 CA = Course d'ouverture = L + 50
 LA = Largeur du vantail = L + 250
 IA = Place occupée par le vantail = (L x 2) + 300
 LC = Largeur du carter = (L x 2) + 450
 HC = Hauteur du carter = H + 290

Réservation dans mur ou cloison, si habillage de baie simple :

Largeur de réservation = L + 180mm
 Hauteur de réservation = H + 15mm

Réservation dans mur ou cloison, si habillage de baie complet :

Largeur de réservation = L + 260mm
 Hauteur de réservation = H + 55mm

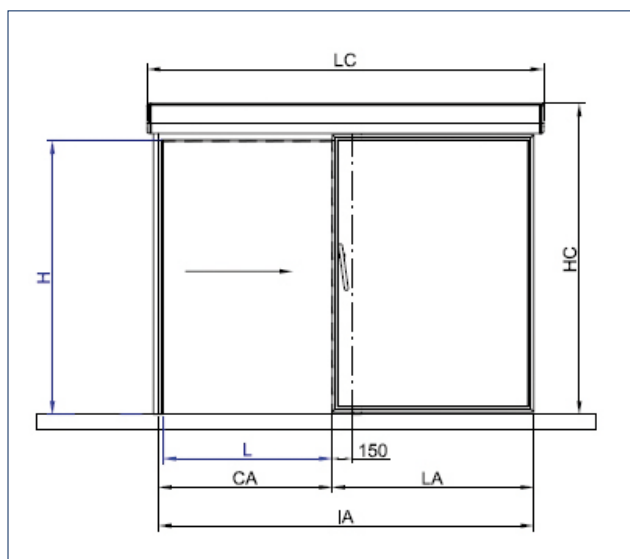

Porte coulissante hermétique



Portes battantes hermétiques ou étanches à l'air

La porte battante GEZE Hermeticdrive se base sur la technologie du système Slimdrive EMD (sans fonction de refermeture intrinsèque) ou EMD-F (avec refermeture intrinsèque). Ces automatismes électromécaniques aux dimensions réduites permettent d'équiper les portes battantes à 1 ou 2 vantaux avec seulement 7 cm de hauteur de capot.

GEZE Hermeticdrive est disponible en plusieurs versions et avec plusieurs variantes de montage

Caractéristiques techniques

Caractéristiques	Tirant montage côté paumelles	Poussant montage côté opposé aux paumelles
Angle d'ouverture	max. 110°	max. 110°
Poids de vantail	max EMD = 180 Kg max EMD-F / F-IS = 230 kg	max EMD = 180 Kg max EMD-F / F-IS = 230 kg
Dimensions du mécanisme	650 x 70 x 120 mm (l x L x p)	
Version	standard, pour bloc-portes à 1 ou 2 vantaux largeur de vantail de 800 à 1400 mm possibilité de portes anti-rayons X plombées 1 ou 2 mm	

Portes automatiques battantes étanches à l'air sur 3 côtés ou hermétiques sur 4 côtés

	1 vantail	2 vantaux
Hauteur de passage standard	2 100 mm	2 100 mm
Largeur de passage standard	800 – 1 200 mm par pas de 100 mm	1 400 – 2 000 mm Par pas de 100 mm (avec vantaux égaux ¹⁾)

¹⁾ par ex. 1 400 mm = 700 + 700 mm

²⁾ par ex. 1 000 mm = 700 + 300 mm ou 1 300 mm = 1 000 + 300 mm

Portes manuelles battantes étanches à l'air sur 3 côtés ou hermétiques sur 4 côtés

	1 vantail	2 vantaux
Hauteur de passage standard	2 100 mm	2 100 mm
Largeur de passage standard	800 – 1 200 mm par pas de 100 mm	1 400 – 2 000 mm par pas de 100 mm (avec vantaux égaux ¹⁾) 1 000 – 1 300 mm par pas de 100 mm (avec vantaux tiercés ²⁾)

Réservation dans mur ou cloison :

Largeur de réservation = Largeur de passage libre + 110 mm

Hauteur de réservation = Hauteur de passage libre + 55 mm

GEZE Hermeticdrive battante avec EMD / EMD-F

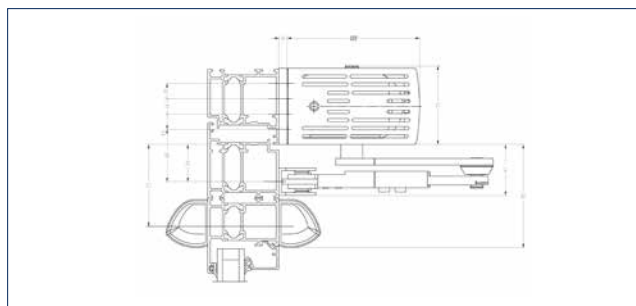

- Force réglable en continu EN 2 à 5 avec bras à coulisse ou EN 3 à 6 avec bras à compas selon la norme EN 1154 (EMD-F / F-IS)
- Vitesse de fermeture, freinage à l'ouverture, à-coup final et retard à l'ouverture réglables
- Temps de maintien en ouverture réglable de 0 à 60 sec.
- Alimentation 220 V AC
- Sélecteur de position intégré, 3 positions
- Retard de l'impulsion réglable
- En cas de panne de courant, avec Slimdrive EMD-F / F-IS la fermeture est intrinsèque et la porte reste libre

Les entraînements EMD et EMD-F/F-IS se montent sur les profils extrudés en aluminium finition anodisée ou en aluminium avec finition thermo-laquée par poudre époxy à haute résistance selon la gamme de couleurs RAL. Composition identique à la gamme Hermeticdrive coulissante :

- Encadrement
- Vantaux
- Accessoires et possibilités de montage
- Poignée de porte
- Avec ou sans oculus anti-rayons X
- Sensor de sécurité et dispositif de commande

Habillage des baies

Le profil (1) est fabriqué en aluminium extrudé et/ou des éléments en acier inoxydable avec des courbes de grand rayon. Le profil du cadre du montant est équipé à l'intérieur de rainures spécifiques conçues pour recevoir le joint de friction qui épouse ainsi le profil du châssis (2). Ces rainures spécifiques sont entièrement affleurant avec le profil du cadre. Grâce à des extensions spéciales en aluminium extrudé, le cadre peut s'adapter à différentes épaisseurs de parois.

Habillage de baie simple

L'habillage de baie simple s'applique sur des murs existants et uniquement pour les portes coulissantes

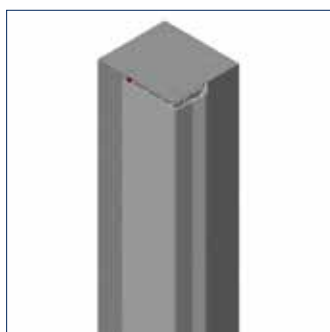

Habillage de baie complet

L'habillage de baie complet s'applique aux murs épais > 100 mm

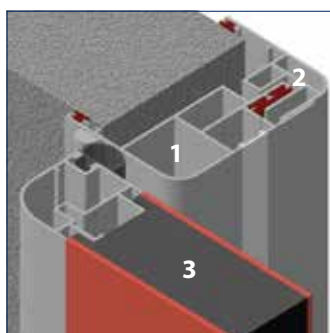

pour portes coulissantes

- 1. cadre
- 2. contre-cadre
- 3. vantail

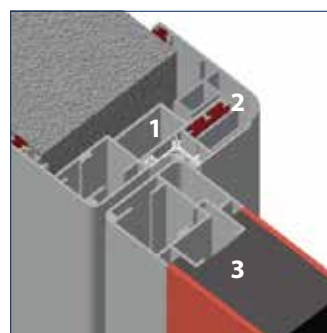

pour portes battantes

Profils de rallonge pour portes battantes et coulissantes

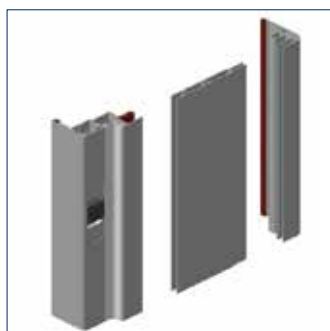

Profil de rallonge large

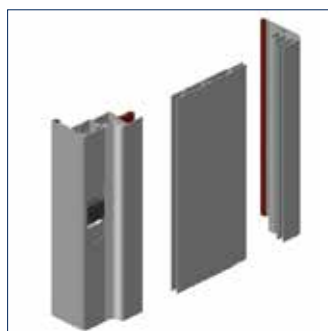

Profil de rallonge court

En utilisant un ou plusieurs profils de rallonge / profils de rallonge étroits différentes épaisseurs de murs peuvent être couvertes.

EM* (en mm)	rallonge étroite	rallonge large	sans rallonge
jusqu'à 100			x
101 - 114	x		
115 - 128	x		
129 - 140	x		
141 - 260		x	
261 - 410		x	
411 - 560		x	
561 - 710		x	

*EM = épaisseur du mur

Matériaux de finition et choix des couleurs

Les vantaux de portes coulissantes GEZE peuvent être fabriqués en différents matériaux de finition :

- SMS® (surface minérale solide)
- Acier émaillé antibactérien ASEPSI CERAMICSTEEL®
- Acier inoxydable
- Acier inoxydable peint
- Laminé HPL
- Laminé HPL Stratifié
- vitrage composé d'un verre flottant naturel de sécurité de 3 + 3 mm

Anodisés



Aluminium anodisé



Aspect inox
SCOTCH BRITE

Couleurs



RAL 1013



RAL 1021



RAL 2002



RAL 5010



RAL 5015



RAL 6002

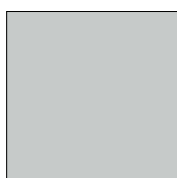

RAL 7035

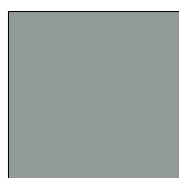

RAL 7042



RAL 9001

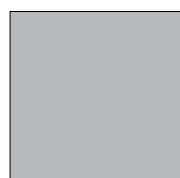

RAL 9006



RAL 9010



PANTONE
2707-C

Laminé HPL



ABET 406

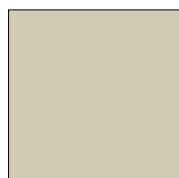

ABET 414



ABET 427



ABET 431

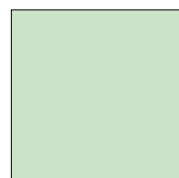

ABET 454



ABET 460



ABET 475



ABET 499



ABET 858



ABET 859



ABET 861



ABET 835

Dispositifs de commande et de sécurité

Les portes sont équipées de manière standard avec deux grands boutons-poussoirs par le coude, une paire de photocellules de sécurité miniatures positionnées pour surveiller la présence d'obstacle sur le seuil, une unité de batterie de secours pour l'ouverture de secours pendant les pannes de courant et un sélecteur de programme à clé.

Les portes coulissantes pour hôpitaux de GEZE sont conformes aux directives du Conseil européen :

- Directive machines : 2006/42/CE et les ajouts ou modifications apportés par la suite
- Directive concernant la compatibilité électromagnétique : 92/31/CEE d.lgs 4/12/92 n°476 et les ajouts ou modifications apportés par la suite
- Directive basse tension : 2006/95/CE et les ajouts ou modifications apportés par la suite



Contact au coude



Détecteur d'ouverture sans contact



Programmeur de fonctions DPS



Bouton de commande tactile



Lecteur d'empreintes digitales



Lecteur RFID



Détecteur combiné d'ouverture



Détecteur de sécurité



Oculus avec store vénitien
(uniquement en 350 x 700 mm)



Bande de protection en Inox
(largeur 250 mm)

Oculus

Les portes GEZE Hermeticdrive peuvent être fabriquées avec un vantail plein ou avec un oculus coplanaire au panneau de la porte ou encore avec un châssis (dans le cas du blindage anti-rayons X).

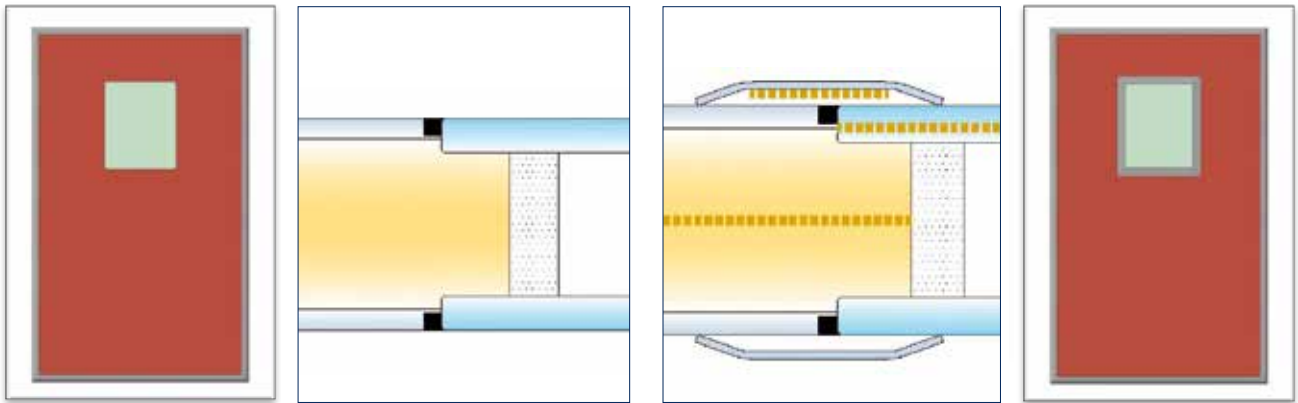

Oculus STR, constitué d'un double vitrage en verre stratifié antieffraction de 6-7 mm. d'épaisseur. Un joint anti-condensation composé d'absorbeur d'humidité en silice est appliqué périmétriquement entre les deux vitres. Le tout est assemblé avec un adhésif noir dénommé "naftotherm". L'oculus STR est inséré sur le vantail et reste parfaitement scellé et affleurant, coplanaire, sans cadre saillant ou de report.

Dimensions standard disponibles :

240 x 300 mm
 400 x 500 mm
 350 x 700 mm
 500 x 700 mm

Oculus STR, constitué d'une double vitrage en verre stratifié antieffraction de type "float" naturel de 6/7 mm d'épaisseur et 1, 2, 3 mm de plomb équivalent. Un joint anti-condensation composé d'absorbeur d'humidité en silice est appliqué périmétriquement entre les deux vitres. Le tout est assemblé avec un adhésif noir dénommé "naftotherm". L'oculus STR est inséré sur le vantail et complété d'un cadre avec une bande sous-jacente de plomb de 2 ou 3 mm.

Dimensions standard disponibles :

240 x 300 mm
 400 x 500 mm

Gamme des oculi applicables sur le vantail sans jonction

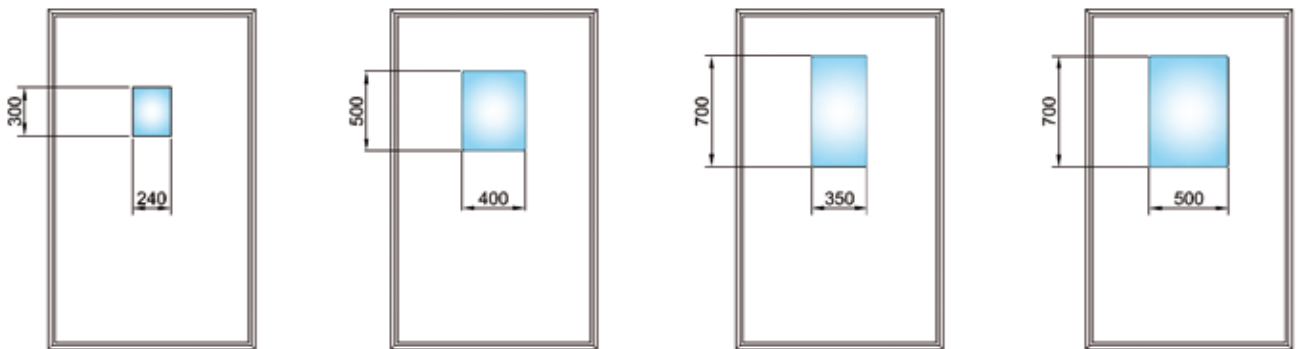

Gamme des oculi applicables sur le vantail avec jonction

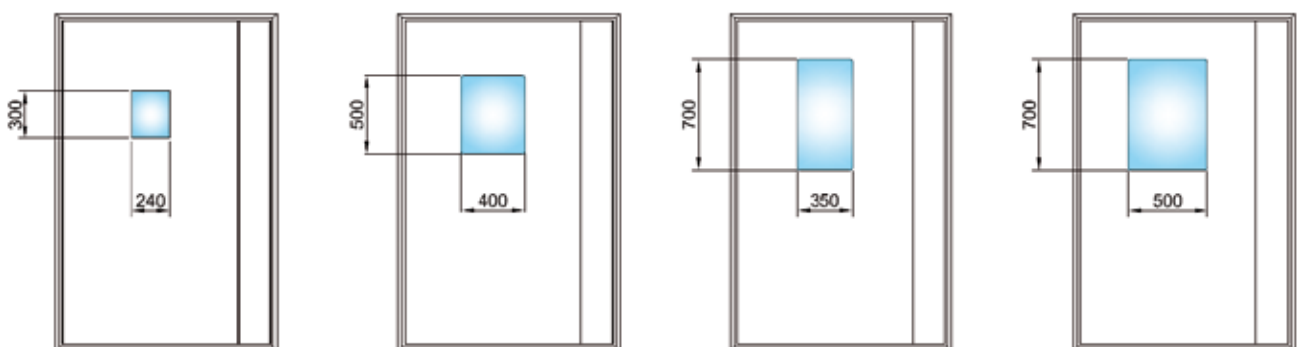

Références





Solutions système innovantes

01	Ferme-portes en applique
02	Unités d'arrêt
03	Ferme-portes intégrés
04	Pivots de sol et pentures pour portes en verre
05	Systèmes pour portes coulissantes manuelles

Systèmes de portes automatiques

06	Portes battantes
07	Portes coulissantes, télescopiques et pliantes
08	Portes coulissantes cintrées et demi-cintre
09	Portes tournantes
10	Organes de commande et de sécurité

RWA et systèmes pour fenêtres

11	Ferme-impostes
12	Systèmes d'ouverture et de verrouillage électriques
13	Entraînements électriques linéaires et à vérins
14	Entraînements électriques à chaîne
15	Systèmes d'extraction de fumée et de chaleur (RWA)

Techniques de sécurité

16	Systèmes pour issues de secours
17	Systèmes de contrôle d'accès
18	Serrures antipanique
19	Gâches électriques
20	Système de gestion des bâtiments

Systèmes tout verre

21	Systèmes de parois coulissantes manuelles MSW
22	Systèmes intégrés pour éléments tout verre (IGG)





Techniques pour portes

Les ferme-portes GEZE convainquent par la diversité de leurs fonctions, leur efficacité et pour leur durée de vie élevée. Un design uniforme, la possibilité de combinaison avec toutes les largeurs et poids de vantaux possibles ainsi que leurs nombreux réglages facilitent le choix. Ils sont continuellement améliorés par de nouvelles fonctions. Par exemple, les exigences en matière d'accessibilité ainsi que de protection contre les incendies peuvent être remplies avec nos systèmes de ferme-portes.

Systèmes de portes automatiques

Les systèmes de portes automatiques GEZE offrent de très nombreuses possibilités d'agencement. Ils se démarquent par la dernière technologie d'entraînement innovante et hautement performante, la sécurité, l'accessibilité ainsi que par leur design uniforme haut de gamme. GEZE offre des solutions complètes pour répondre aux exigences les plus diverses.

RWA et techniques pour fenêtres

Les systèmes de désenfumage et d'extraction de chaleur ainsi que les systèmes de ventilation GEZE représentent des solutions qui répondent aux différentes contraintes en matières de fenêtres. L'offre complète s'étend des systèmes d'entraînement à efficience énergétique pour l'aération et le désenfumage naturels aux solutions complètes d'amenée et d'évacuation de l'air, également comme extracteurs de fumée et de chaleur naturels certifiés.

Technique de sécurité

La technique de sécurité GEZE est essentielle lorsqu'il s'agit de prévention contre les incendies, de contrôle d'accès et de sécurité anti-cambriolage pour les issues de secours. Pour répondre à chacun de ces objectifs, GEZE offre des solutions individuelles et des concepts adaptés qui associent les différentes obligations de sécurité à un système intelligent, et qui ferment simultanément les portes et les fenêtres en cas de danger.

Systèmes de gestion des bâtiments

Avec le système de gestion pour bâtiments, les solutions de techniques de porte, de fenêtre et de sécurité GEZE peuvent être intégrées à la sécurité et à la surveillance des bâtiments. En tant que système de commande et de visualisation central, il surveille et contrôle les différents automatismes et garantit la sécurité grâce à de nombreuses possibilités de réseaux.

Systèmes tout verre

Les systèmes tout verre GEZE permettent un agencement ouvert et transparent. Ils s'intègrent harmonieusement à l'architecture du bâtiment ou se démarquent de manière accentuée. GEZE offre une grande variété de technologies pour des systèmes de parois et de portes coulissantes fonctionnels, très résistants et esthétiques, garantissant à la fois une liberté d'aménagement et de sécurité.

GEZE GmbH
P.O. Box 1363
71226 Leonberg
Germany

GEZE GmbH
Reinhold-Vöster-Straße 21-29
71229 Leonberg
Germany
Telefon +49 7152 203 0
Telefax +49 7152 203 310
www.geze.com

Germany
 GEZE GmbH
 Niederlassung Süd-West
 Breitwiesenstraße 8
 71229 Leonberg
 Tel. +49 7152 203 594
 Fax +49 7152 203 438
 leonberg.de@geze.com

GEZE GmbH
 Niederlassung Süd-Ost
 Parking 17
 85748 Garching bei München
 Tel. +49 7152 203 6440
 Fax +49 7152 203 77050
 muenchen.de@geze.com

GEZE GmbH
 Niederlassung Ost
 Albert-Einstein-Ring 5
 14532 Kleinmachnow bei Berlin
 Tel. +49 7152 203 6840
 Fax +49 7152 203 76849
 berlin.de@geze.com

GEZE GmbH
 Niederlassung Mitte/Luxemburg
 Adenauerallee 2
 61440 Oberursel (b. Frankfurt)
 Tel. +49 7152 203 6888
 Fax +49 7152 203 6891
 frankfurt.de@geze.com

GEZE GmbH
 Niederlassung West
 Heltorfer Straße 12
 40472 Düsseldorf
 Tel. +49 7152 203 6770
 Fax +49 7152 203 76770
 duesseldorf.de@geze.com

GEZE GmbH
 Niederlassung Nord
 Haus 11, 1. OG - Theodorstr. 42-90
 22761 Hamburg-Bahrenfeld
 Tel. +49 7152 203 6600
 Fax +49 7152 203 76608
 hamburg.de@geze.com

GEZE Service GmbH
 Niederlassung Süd-West
 Reinhold-Vöster-Straße 25
 71229 Leonberg
 Tel. +49 1802 923392
 Fax +49 7152 9233 359
 service-leonberg.de@geze.com

GEZE Service GmbH
 Niederlassung Süd
 Parking 17
 85748 Garching bei München
 Tel. +49 1802 923392
 Fax +49 7152 9233 859
 service-muenchen.de@geze.com

GEZE Service GmbH
 Niederlassung Mitte
 Oberurseler Str. 69
 61440 Oberursel
 Tel. +49 1802 923392
 Fax +49 7152 9233 659
 service-oberursel.de@geze.com

GEZE Service GmbH
 Niederlassung West
 Heltorfer Straße 12
 40472 Düsseldorf
 Tel. +49 1802 923392
 Fax +49 7152 9233 559
 service-duesseldorf.de@geze.com

GEZE Service GmbH
 Niederlassung Ost
 Albert-Einstein-Ring 5
 14532 Kleinmachnow bei Berlin
 Tel. +49 1802 923392
 Fax +49 7152 9233 759
 service-berlin.de@geze.com

GEZE Service GmbH
 Niederlassung Nord
 Theodorstr. 42-90, Haus 11
 22761 Hamburg
 Tel. +49 1802 923392
 Fax +49 7152 9233 459
 service-hamburg.de@geze.com

Austria
 GEZE Austria
 Wiener Bundesstrasse 85
 A-5300 Hallwang
 Tel: +43 6225 87180
 Fax: +43 6225 87180 299
 austria.at@geze.com

**Baltic States –
 Lithuania / Latvia / Estonia**
 Tel. +371 678960 35
 baltic-states@geze.com

Benelux
 GEZE Benelux B.V.
 Industrieterrein Kapelbeemd
 Steenoven 36
 5626 DK Eindhoven
 Tel. +31 4026290 80
 Fax +31 4026290 85
 benelux.nl@geze.com

Bulgaria
 GEZE Bulgaria - Trade
 Representative Office
 Nickolay Haitov 34 str., fl. 1
 1172 Sofia
 Tel. +359 247043 73
 Fax +359 247062 62
 office-bulgaria@geze.com

China
 GEZE Industries (Tianjin) Co., Ltd.
 Shuangchenzhong Road
 Beichen Economic Development
 Area (BEDA)
 Tianjin 300400, P.R. China
 Tel. +86 22 26973995
 Fax +86 22 26972702
 chinasales@geze.com.cn

GEZE Industries (Tianjin) Co., Ltd.
 Branch Office Shanghai
 Jia Little Exhibition Center
 Room C 2-102
 Shenzhuan Rd. 6000
 201619 Shanghai, P.R. China
 Tel. +86 21 52340960
 Fax +86 21 64472007
 chinasales@geze.com.cn

GEZE Industries (Tianjin) Co., Ltd.
 Branch Office Guangzhou
 Room 17 C 3
 Everbright Bank Building, No.689
 Tian He Bei Road
 510630 Guangzhou, P.R. China
 Tel. +86 20 38731842
 Fax +86 20 38731834
 chinasales@geze.com.cn

GEZE Industries (Tianjin) Co., Ltd
 Branch Office Beijing
 Room 1001, Tower D
 Sanlitun SOHO
 No. 8, Gongti North Road,
 Chaoyang District
 100027 Beijing, P.R.China
 Tel. +86 10 59359300
 Fax +86 10 59359322
 chinasales@geze.com.cn

France
 GEZE France S.A.R.L.
 ZAC de l'Orme Rond
 RN 19
 77170 Servon
 Tel. +33 1 606260 70
 Fax +33 1 606260 71
 france.fr@geze.com

Hungary
 GEZE Hungary Kft.
 Hungary-2051 Biatorbágy
 Vendel Park
 Huber u. 1.
 Tel. +36 23532 735
 Fax +36 23532 738
 office-hungary@geze.com

Iberia
 GEZE Iberia S.R.L.
 C/ Andorra 24
 08830 Sant Boi de Llobregat
 (Barcelona)
 Tel. +34 902194 036
 Fax +34 902194 035
 info@geze.es

India
 GEZE India Private Ltd.
 MF 2 & 3, Guindy Industrial Estate
 Ekkattuthangal
 Chennai 600 097
 Tamilnadu
 Tel. +91 44 406169 00
 Fax +91 44 406169 01
 office-india@geze.com

Italy
 GEZE Italia S.r.l
 Sede di Milano
 Via Giotto 4
 20040 Cambiago (MI)
 Tel. +39 0295069 511
 Fax +39 0295069 533
 italia.it@geze.com

Sede di Roma
 Via Lucrezia Romana, 91
 00178 Roma
 Tel. +39 06 726531 1
 Fax +39 06 726531 36
 roma@geze.biz

Poland
 GEZE Polska Sp.z o.o.
 ul. Annapol 21
 03-236 Warszawa
 Tel. +48 224 404 440
 Fax +48 224 404 400
 geze.pl@geze.com

Romania
 GEZE Romania S.R.L.
 IRIDE Business Park,
 Str. Dimitrie Pompeiu nr. 9-9a,
 Building 10, Level 2, Sector 2,
 020335 Bucharest
 Tel.: +40 212507 750
 Fax: +40 316201 258
 office-romania@geze.com

Russia
 OOO GEZE RUS
 Gamsnovskiy Per. 2
 115191 Moskau
 Tel. +7 495 93306 59
 Fax +7 495 93306 74
 office-russia@geze.com

Scandinavia – Sweden
 GEZE Scandinavia AB
 Mallslingan 10
 Box 7060
 18711 Täby, Sweden
 Tel. +46 87323 400
 Fax +46 87323 499
 sverige.se@geze.com

Scandinavia – Norway
 GEZE Scandinavia AB avd. Norge
 Industriveien 34 B
 2073 Dal
 Tel. +47 63957 200
 Fax +47 63957 173
 norge.se@geze.com

Scandinavia – Denmark
 GEZE Danmark
 Branch office of GEZE Scandinavia AB
 Mårkærvej 13 J-K
 2630 Taastrup
 Tel. +45 463233 24
 Fax +45 463233 26
 danmark.se@geze.com

Singapore
 GEZE (Asia Pacific) Pte. Ltd.
 21 Bukit Batok Crescent
 #23-75 Wcaga Tower
 Singapore 658065
 Tel: +65 6846 1338
 Fax: +65 6846 9353
 gezesea@geze.com.sg

South Africa
 Geze South Africa (Pty) Ltd.
 GEZE, Building 3, 1019 Morkels Close
 Midrand 1685
 Tel: +87 94337 88
 Fax: +86 66137 52
 info@gezesa.co.za

Switzerland
 GEZE Schweiz AG
 Zeltglimatte 1A
 6260 Reiden
 Tel. +41 62 28554 00
 Fax +41 62 28554 01
 schweiz.ch@geze.com

Turkey
 GEZE Kapı ve Pencere Sistemleri
 San. ve Tic. Ltd. Sti.
 İstanbul Anadolu Yakası Organize
 Sanayi Bölgesi
 Gazi Bulvarı Caddesi 8.Sokak No:8
 Tuzla-İstanbul
 Tel. +90 216 45543 15
 Fax +90 216 45582 15
 office-turkey@geze.com

Ukraine
 LLC GEZE Ukraine
 ul. Viskoznaya, 17,
 Building 93-B, Office 12
 02660 Kiev
 Tel./Fax +38 445012225
 office-ukraine@geze.com

United Arab Emirates/GCC
 GEZE Middle East
 P.O. Box 17903
 Jebel Ali Free Zone
 Dubai
 Tel. +971 48833 112
 Fax +971 48833 240
 gezeme@geze.com

United Kingdom
 GEZE UK Ltd.
 Blenheim Way
 Fradley Park
 Lichfield
 Staffordshire WS13 8SY
 Tel. +44 15434430 00
 Fax +44 15434430 01
 info.uk@geze.com

REPRÉSENTANT **GEZE**